

# ***Peiying***<sup>®</sup>

**Car radio  
PY3258**

**Bedienungsanleitung** **DE**

**Owner's manual** **EN**

**Instrukcja obsługi** **PL**

**Manual de utilizare** **RO**

## INSTRUCȚIUNI PRIVIND SIGURANȚA

### Instrucțiuni privind instalarea

- Această unitate este proiectată să funcționeze la o sursă de alimentare 14,4 V DC. Dacă vehiculul dumneavoastră nu dispune de acest sistem, este necesar un convertor de tensiune. De asemenea, dispozitivul necesită conectarea la șasiul mașinii (masa).
- Alegeți locul montării în care unitatea să nu afecteze condusul. Instalați unitatea într-un loc în care să nu fie în calea șoferului și să nu poată răni pasagerul dacă se oprește brusc. NU instalați unitatea sau cablurile într-un loc în care:
  - poate împiedica utilizarea volanului sau a schimbătorului de viteze,
  - poate împiedica funcționarea dispozitivelor de siguranță cum ar fi airbag-urile,
  - poate împiedica vizibilitatea,
  - nu este suficientă ventilație.
- Evitați instalarea unității în locuri unde ar putea fi supus la temperaturi extreme, cum ar fi de la lumina directă a soarelui sau de la aer fierbinte, de la radiator, în locuri unde este mult praf, mizerie sau vibrații puternice. Nu expuneți acest echipament la ploaie sau umiditate și nici lângă câmpuri magnetice puternice. Nu manipulați produsul cu mâinile ude.
- Asigurați-vă că toate conexiunile sunt executate corect. Conexiunile inverse pot cauza scurt circuit și deteriorarea dispozitivului.
- Dacă unghiul de instalare depășește 30 grade față de la orizontală, unitatea poate să nu ofere performanțe optime.
- Înainte de finalizarea instalării, conectați cablurile temporar și asigurați-vă că toate cablurile sunt conectate corect și că unitatea și sistemul funcționează corect.
- Dacă siguranța se arde, verificați conexiunea la alimentare și înlocuiți siguranța cu una cu aceleași caracteristici. Dacă siguranța se arde frecvent, contactați un service autorizat pentru verificare / reparație.
- Se recomandă să conectați difuzoare cu impedanță de 4 Ω.
- Pentru a preveni scurt circuitul, acoperiți capetele cablurilor NEUTILIZATE cu bandă izolatoare.
- Asigurați-vă că contactul este oprit înainte de a conecta dispozitivul.
- Asigurați-vă că conectați cablurile de alimentare galben și roșu doar după ce toate celelalte cabluri au fost deja conectate.
- Radiatorul devine foarte fierbinte după utilizare. Aveți grijă să nu îl atingeți atunci când scoateți aparatul.
- În timpul instalării, asigurați-vă că fixați bine toate cablurile (și cablurile de la aparat și cele de la mașină). astfel încât niciun cablu să nu intre în contact cu radiatorul în partea din spate sau în partea laterală a unității.
- Ilustrația pentru instalare arată o instalare tipică. Totuși, trebuie să faceți ajustări în funcție de mașina dumneavoastră. Dacă aveți întrebări sau aveți nevoie de informații cu privire la instalare, contactați distribuitorul mașinii.
- Dacă nu sunteți sigur de modul corect de instalare al unității, contactați un tehnician autorizat pentru a instala aparatul. Producătorul nu își asumă responsabilitatea pentru montarea/instalarea incorectă și nici pentru manipularea și utilizarea necorespunzătoare.
- Când montați unitatea, asigurați-vă că utilizați șuruburile furnizate, conform instrucțiunilor. Dacă sunt utilizate alte șuruburi, componentele ar putea fi deteriorate. Utilizați doar componentele furnizate împreună cu aparatul pentru a asigura o instalare corectă. Utilizarea altor componente ar putea cauza defecțiuni.
- Când strângeți șuruburile, aveți grijă să nu prindeți vreun cablu.
- Asigurați-vă că nu blocați fantele de ventilație.
- NU conectați firele cablului de alimentare de la difuzoare la bateria mașinii; în caz contrar, aparatul va fi foarte deteriorat.
- ÎNAINTE de a conecta cablurile difuzoarelor, verificați cablajul difuzoarelor din mașină.
- Contactați cel mai apropiat distribuitor dacă instalarea necesită efectuarea unor găuri sau a altor modificări ale mașinii. În cazul în care aveți îndoieli cu privire la locul instalării aparatului, contactați distribuitorul mașinii. Înainte de efectuarea găurilor, asigurați-vă că nu deteriorați

niciun cablu electric sau alte componente. În timpul instalării, țineți cont că orice componente nemontate pot prezenta pericol în cazul unui accident – asigurați-vă că instalați fiecare componentă corect pentru a vă asigura siguranța.

- Nu scoateți carcasa/dezasamblați dispozitivul. Dispozitivul nu are componente care ar putea fi reparate de utilizator. În caz de avarie, contactați un service autorizat pentru verificare/reparație.

## Temperatura

- Dacă vehiculul a fost parcat o perioadă mai lungă de timp într-un mediu foarte cald sau rece, înainte de a utiliza aparatul, așteptați până când temperatura din vehicul devine normală.
- În timpul instalării, pentru a asigura o dispersie adecvată a căldurii când utilizați aparatul, asigurați-vă că lăsați puțin spațiu în spatele panoului și înfășurați cablurile astfel încât acestea să nu blocheze fantele de ventilație.

## Instrucțiuni privind siguranța

- NU utilizați acest dispozitiv în timp ce conduceți deoarece acest lucru poate duce la un accident rutier.
- Șoferul nu trebuie să se uite la monitor în timp ce conduce.
- Opriiți mașina înainte de a efectua orice operațiune! Nu efectuați nicio activitate care vă poate distra atenția de la condus, cum ar fi gestionarea listei de redare.
- Nu ridicați volumul prea tare, deoarece acest lucru poate bloca sunetele din exterior, făcând condusul periculos.
- Curățați aparatul cu un material textil moale, ușor umezit.

## Acultarea în siguranță

- Ascultați la un volum moderat. Sunetul poate fi înșelător. Cu timpul "nivelul de confort" auditiv se adaptează unui volum mai mare al sunetului. Deci, după ascultarea prelungită, ceea ce pare "normal", poate fi de fapt puternic și nociv pentru auz. Pentru a vă proteja, setați volumul la un nivel sigur înainte ca auzul să se adapteze și lăsați-l așa.
- Ascultați perioade rezonabile de timp:
  - Ascultarea prelungită, chiar și la un nivel "sigur", poate duce la pierderea auzului.
  - Asigurați-vă că utilizați echipamentul în mod rezonabil și faceți pauze.

## Note privind memoria externă

- Utilizați unitatea de memorie așa cum este indicat în manualul de utilizare.
- Nu atingeți port-ul USB/ mufa cu mâna goală; nu atingeți cu obiecte metalice.
- Nu expuneți unitatea de memorie la șocuri.
- Nu îndoiiți, scăpați, dezasaamblați sau modificați unitatea de memorie. Protejați-o de apă și umiditate.
- Nu depozitați unitatea de memorie în vehicul unde poate fi expusă la lumina directă a soarelui, temperaturi ridicate, umiditate ridicată sau substanțe corozive.
- Asigurați-vă că unitatea USB conectată nu împiedică condusul vehiculului.
- Unitatea de memorie poate să nu funcționeze corect în medii cu temperaturi ridicate/scăzute.
- Utilizați doar unități de memorie de bună calitate. Rețineți că producătorul nu garantează compatibilitatea cu orice memorie externă.
- Este posibil ca fișierele protejate împotriva copierii (drepturi de autor) să nu poată fi redade.
- În unele cazuri, începerea melodiei poate fi întârziată, dar acest lucru nu constituie nicio defecțiune sau deteriorare a produsului.
- Producătorul nu își asumă nicio responsabilitate pentru pierderile de date.
- Nu deconectați memoria externă în timpul redării. Schimbați sursa de redare înainte de a deconecta unitatea de memorie de la acest dispozitiv.

## Ecran

**IMPORTANT:** Producătorul permite posibilitatea unor variații minore ale luminozității și culorii afișajului, între diferite dispozitive. Pot exista puncte luminoase sau întunecare pe afișaj. Sunt acceptați până la 5 pixeli defecți pe afișajul dispozitivului. Cazurile prezentate mai sus în ceea ce privește afișajul nu sunt acoperite de garanție și nici nu intră în drepturile legale ale garanției.

## INSTALAREA

### Montarea

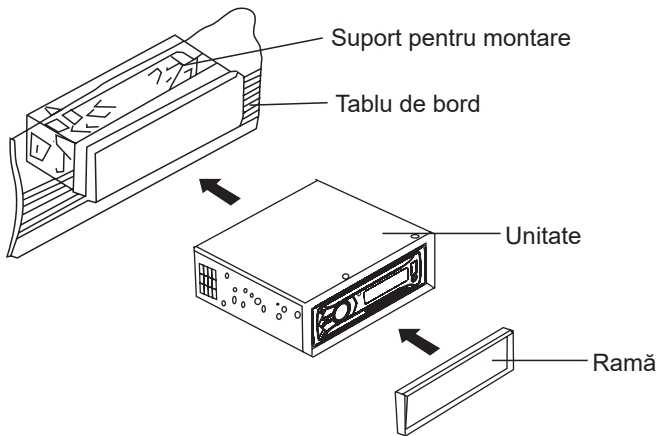

1. Introduceți manșonul în găurile pentru instalare ale tabloului de bord.
2. Introduceți unitatea în manșon.
3. Instalați rama de decor pe panoul frontal.

### Demontarea

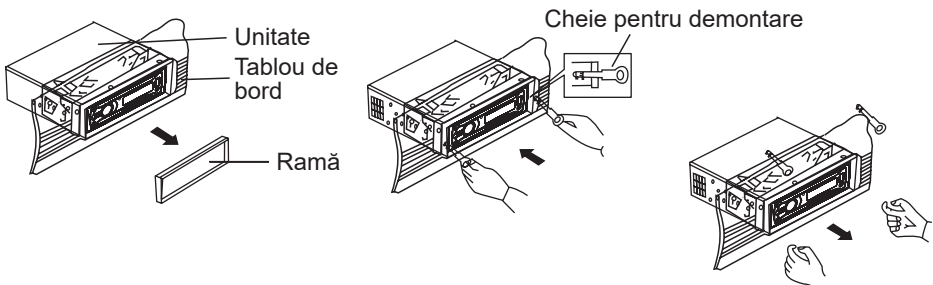

1. Scoateți rama.
2. Introduceți cheia pentru demontare între unitate și manșon.
3. Scoateți cheia, apoi scoateți unitatea din tabloul de bord.

# DIAGRAMĂ CONEXIUNI

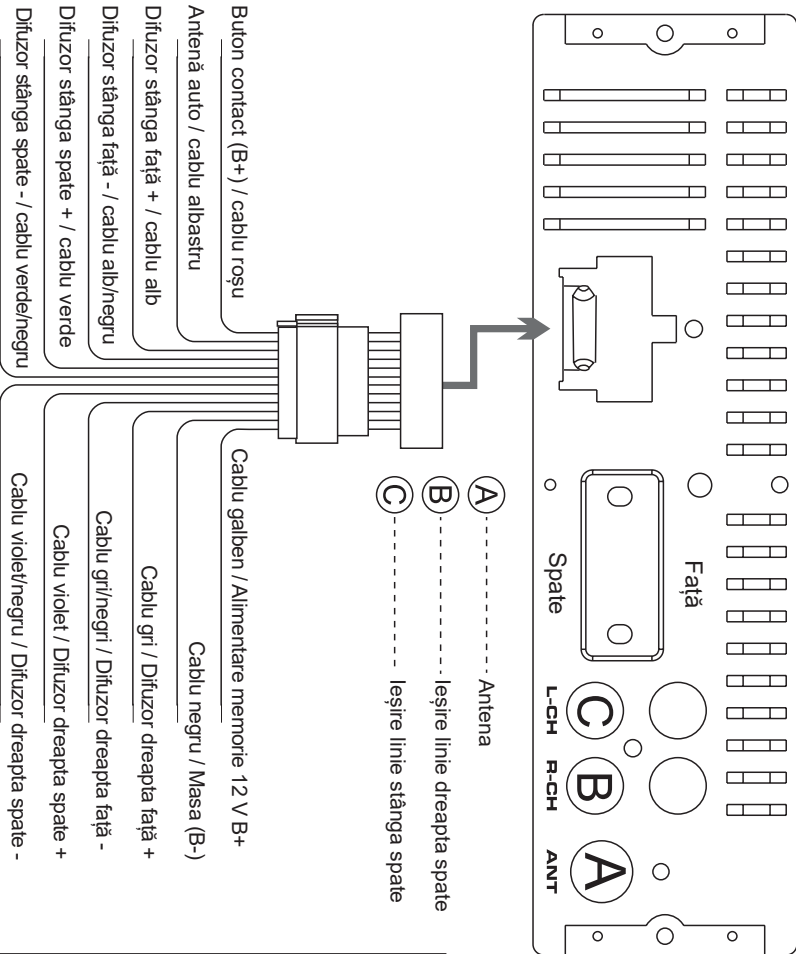

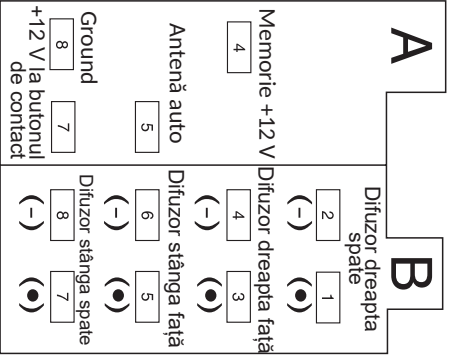

**A** ..... Antena  
**B** ..... leșire linie dreapta spate  
**C** ..... leșire linie stânga spate

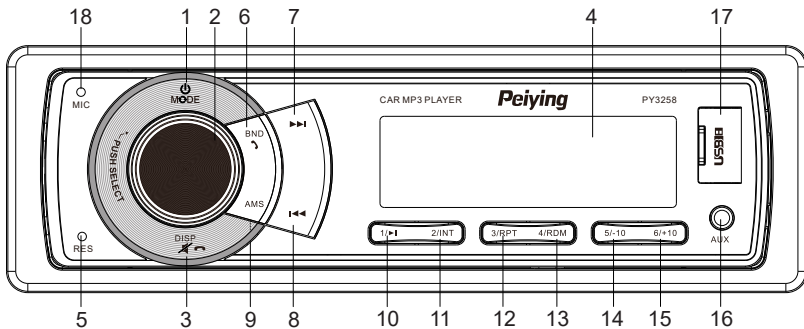

## PANOU FRONTAL



- |                                                                                                            |                                         |
|------------------------------------------------------------------------------------------------------------|-----------------------------------------|
| 1. Buton alimentare / Buton mod                                                                            | 12.Repetare / buton presetat 3          |
| 2. Buton volum/selectare                                                                                   | 13.Redare aleatorie / buton presetat 4  |
| 3. Buton afișaj / Mute /  | 14.Buton presetat 5 / 10 melodii în jos |
| 4. Afișaj LCD                                                                                              | 15.Buton presetat 6 / 10 melodii în sus |
| 5. Buton resetare                                                                                          | 16.Intrare AUX                          |
| 6. Bandă radio/Buton /   | 17.Port USB                             |
| 7. Bandă radio/Buton                                                                                       | 18.Microfon                             |
| 8. Buton căutare frecvență / derulare înapoi                                                               |                                         |
| 9. Memorare automată posturi                                                                               |                                         |
| 10.Redare/pauză / buton presetat 1                                                                         |                                         |
| 11.Intro / buton presetat 2                                                                                |                                         |

# FUNȚIONARE

## GENERAL

### PORNIRE/OPRIRE

Apăsați Butonul de alimentare pentru a porni unitatea. Apăsați și mențineți apăsat butonul pentru alimentare pentru a opri dispozitivul.

### REGLARE VOLUM

Rotate VOLUME/SELECT knob to adjust volume.

Rotiți butonul Volum/selectare pentru a regla volumul.

### SELECTARE MENU

Apăsați butonul Volum/selectare în mod repetat pentru a comuta între: VOL (volum) > BAS (bass) > TRE (înalte) > BAL (balans) > FAD (fader) > LOUD (loudness) > DSP OFF (egalizator) > DX/LOCAL > MONO/STEREO. Rotiți butonul pentru a modifica setările.

Note:

- când este setat Egalizatorul, reglarea bass-ului și a înaltelor nu este disponibilă.
- STEREO/MONO: Selectați modul mono dacă posturile FM sunt slabe pentru a îmbunătăți calitatea recepției.
- LOCAL / DX: Selectați LOCAL în zone cu semnal puternic pentru a permite posturilor radio să se oprească doar la stațiile puternice; selectați DX în zone cu semnal slab pentru a asculta toate posturile.

### MUTE

Apăsați butonul MUTE pentru a opri sunetul. Apăsați butonul din nou pentru a reveni la nivelul anterior al volumului.

### SETARE ZONĂ

În modul radio, apăsați și mențineți apăsat butonul Volum/selectare timp de câteva secunde. Rotiți butonul pentru a alege între USA/EUR.

### SELECTARE MOD

Apăsați butonul mod pentru a comuta între diferitele moduri: Radio / USB / AUX IN / BT. Rețineți că, dacă nu este conectat niciun dispozitiv BT sau nicio memorie externă (USB), modurile nu vor fi disponibile pentru selecție.

### REGLARE ORĂ

- Apăsați butonul DISP pentru a afișa ora (ca fi aflată timp de 5 secunde).
- Apăsați și mențineți apăsat butonul DISP timp de câteva secunde, dispozitivul va intra în modul reglare oră (cifrele vor lumina intermitent). Rotiți butonul pentru a seta ora dorită. Apăsați butonul pentru a confirma ora și mergeți la ajustarea minutelor. Rotiți butonul pentru a seta minutele dorite. Apăsați butonul DISP pentru a confirma și a ieși din acest meniu.

### RESETARE

Butonul RESETARE este plasat pe carcasă și trebuie activat cu un pix sau cu un obiect metalic subțire (nu utilizați obiecte ascuțite pentru a evita deteriorarea unității). Butonul RESETARE trebuie activat din următoarele motive:

- Niciun buton funcțional nu funcționează.
- Simbol de eroare pe ecran.

## Radio

### SELECTAR BANDĂ

În modul radio, apăsați butonul BAND pentru a selecta banda dorită. Banda de recepție se va schimba în următoarea ordine: FM1 > FM2 > FM3.

### SELECTAREA POSTULUI

În modul radio, metoda de selectare implicită a postului este automată. Apăsați butonul CĂUTARE FRECVENȚĂ / DERULARE ÎNAINTE sau CĂUTARE FRECVENȚĂ / DERULARE ÎNAPOI pentru a începe căutarea automată a posturilor.

Apăsați și mențineți apăsat butonul CĂUTARE FRECVENȚĂ / DERULARE ÎNAINTE pentru a trece la metoda de selectare manuală a posturilor și apăsați în mod repetat butonul CĂUTARE FRECVENȚĂ / DERULARE ÎNAINTE SAU CĂUTARE FRECVENȚĂ / DERULARE ÎNAPOI pentru a efectua modul de reglare automată.

### MEMORAREA AUTOMATĂ ȘI SCANAREA PROGRAMULUI

#### Memorarea automată

Apăsați și mențineți apăsat butonul AMS timp de câteva secunde, radioul caută frecvența curentă și cele mai puternice 6 posturi sunt memorate la butonul presetat corespunzător.

### MEMORAREA POSTURILOR

#### Utilizați butoanele prestabilite (11~16)

- Postul prestabilit este încărcat după ce a fost apăsat butonul de selectare.
- Postul prestabilit este salvat după ce butonul de selectare este apăsat și menținut timp de câteva secunde.

## INTRODUCEREA DISPOZITIVULUI USB (flash drive)

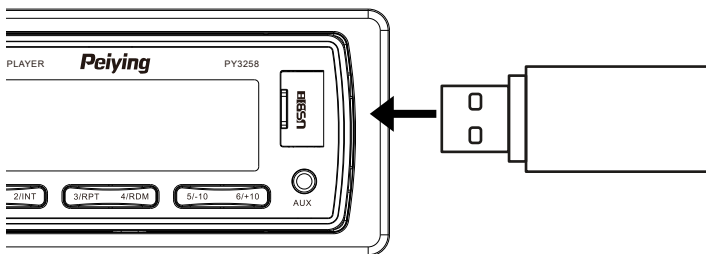

RO

Deschideți mufa de cuiuc a port-ului USB și conectați memory-stick-ul.



## FUNȚIONARE USB/SD

### **REDARE / PAUZĂ**

Apăsați butonul REDARE/PAUZĂ pentru a întrerupe sau relua melodia.

### **INT**

Apăsați butonul INT: dispozitivul va reda primele 10 secunde ale fiecărei melodii.

### **RPT**

Apăsați butonul RPT: dispozitivul va intra în modul repetare (una, toate, dosarul).

### **RDM**

Apăsați butonul RDM pentru a activa/dezactiva redarea aleatorie.

### **SELECTARE MELODII**

În modul USB, apăsați butonul CĂUTARE FRECVENȚĂ/DERULARE ÎNAINTE / CĂUTARE FRECVENȚĂ/DERULARE ÎNAPOI pentru a merge la melodia următoare/anterioară. Apăsați și mențineți apăsat butoanele pentru a derula înainte sau înapoi melodia.

Apăsați butonul Presetat 5 / butonul Presetat 6 pentru a muta 10 melodii în sus/jos. Rețineți că dacă numărul total de melodii este 10 sau mai puțin, funcția nu este disponibilă.

## **BLUETOOTH**





### Asociere

1. Porniți dispozitivul.
2. Asigurați-vă că dispozitivul BT este în apropierea radioului auto. Activați funcția Bluetooth de pe dispozitivul mobil și căutați dispozitive externe.
3. Conectați cu acest radio auto (CAR AUDIO).
4. Introduceți parola "8888" dacă este necesar și confirmați. Când asocierea este completă, logo-ul Bluetooth de pe ecran se va opri din pâlpâit.

OBSERVAȚIE: sistemul acceptă doar următoarele profile Bluetooth: HSP, HFP, A2DP și AVRCP.



### Gestionare apeluri

După conectarea cu succes a radioului cu dispozitivul mobil, receptorul poate gestiona apeluri:

- Apăsați butonul  pentru a accepta apelul.
- Apăsați butonul  pentru a respinge un apel în timpul unui apel primit.
- Apăsați butonul  pentru a încheia un apel.
- Apăsați butonul  pentru a transgera apelul de la radioul auto la dispozitivul extern conectat.
- Apăsați butonul  din nou pentru a transfera apelul înapoi la radioul auto.

### Redare muzică

În modul BT, utilizatorul poate reda muzica stocată pe dispozitivul extern conectat:

- Apăsați butonul CĂUTARE FRECVENȚĂ/DERULARE ÎNAINTE / CĂUTARE FRECVENȚĂ/DERULARE ÎNAPOI pentru a merge la melodia următoare/anterioară.
- Apăsați butonul REDARE/PAUZĂ pentru a întrerupe sau relua melodia.
- Apăsați și mențineți apăsat butonul  pentru a deconecta Bluetooth-ul. Apăsați și mențineți apăsat butonul  din nou pentru a reconecta Bluetooth-ul.

## SPECIFICAȚII

### Parametrii tehnici

- Putere maximă: 4 x 20 W
- Raport Semnal/Zgomot (S/N): 50 dB
- Separare canal: 50 dB
- Răspuns în frecvență: 20 Hz-20 kHz
- Alimentare: 14,4 V DC

### Caracteristici principale

- Intrari: USB, SD/MMC, AUX
- Formate acceptate: MP3
- Dimensiune: 1 DIN
- Panou: detașabil
- Egalizator: Pop/Rock/Classic/Flat
- Control tonuri:
  - Bass (100 Hz): +/- 7 dB
  - Înalte (10 kHz): +/- 7 dB
- Funcție loudness: da
- Ecran LCD: lumină de fundal albastru
- Lumină de fundal pentru taste: albastru
- Bluetooth: da
- Gestionare apeluri: da

### Tuner radio analogic

- Domeniu frecvență FM: 87,5 – 108 Mhz
- Domeniu frecvență AM: 522 – 1620 kHz
- Memorare canale FM: 18
- Memorare canale AM: 12
- Căutare frecvență: automată / manuală
- Separare stereo: >50 dB

### Intrări/leșiri

- Port USB: 2.0 (capacitate max. 16 GB)
- Cititor card de memorie: card SD standard (capacitate max. 16 GB, clasa 10)
- Mufă AUX: Jack 3,5 mm
- Leșire RCA: 4 x RCA de impedanță redusă la 1,2 V

### Setul include

- Unitate principală
- Panou
- Cabluri cu cuplă ISO
- Telecomandă
- Suport pentru montare
- Ramă
- Accesorii pentru montare

Compania Lechpol Electronics declară prin prezenta că Radio auto PY3258 este în conformitate cu Directiva 2014/53/UE.

Textul integral al Declarației de Conformitate UE este disponibil la următoarea adresă: [www.lechpol.eu](http://www.lechpol.eu).



**Romania**

**Reciclarea corectă a acestui produs**

**(reziduuri provenind din aparatura electrică și electronică)**



Marcajale de pe acest produs sau menționate în instrucțiunile sale de folosire indică faptul că produsul nu trebuie aruncat împreună cu alte reziduuri din gospodărie atunci când nu mai este în stare de funcționare. Pentru a preveni posibile efecte dăunătoare asupra mediului înconjurător sau a sănătății oamenilor datorate evacuării necontrolate a reziduurilor, vă rugăm să separați acest produs de alte tipuri de reziduuri și să-l reciclați în mod responsabil pentru a promova re folosirea resurselor materiale. Utilizatorii casnici sunt rugați să ia legătura fie cu distribuitorul de la care au achiziționat acest produs, fie cu autoritățile locale, pentru a primi informații cu privire la locul și modul în care pot depozita acest produs în vederea reciclării sale ecologice. Utilizatorii instituționali sunt rugați să ia legătura cu furnizorul și să verifice condițiile stipulate în contractul de vânzare. Acest produs nu trebuie amestecat cu alte reziduuri de natură comercială.

**RO**

Distribuit de Lechpol Electronic SRL, Republicii nr. 5, Resița, CS, ROMANIA..