

Peiying®

Car receiver

PY9909.2

Bedienungsanleitung **DE**

Owner's manual **EN**

Instrukcja obsługi **PL**

Manual de utilizare **RO**

INSTRUCȚIUNI PRIVIND SIGURANȚA

Instrucțiuni privind instalarea

- Această unitate este proiectată să funcționeze la o sursă de alimentare 10,8-16 V DC. Dacă vehiculul dumneavoastră nu dispune de acest sistem, este necesar un convertor de tensiune. De asemenea, dispozitivul necesită conectarea la șasiul mașinii (masa).
- Alegeți locul montării în care unitatea să nu afecteze condusul. Instalați unitatea într-un loc în care să nu fie în calea șoferului și să nu poată răni pasagerul dacă se oprește brusc. NU instalați unitatea sau cablurile într-un loc în care:
 - poate împiedica utilizarea volanului sau a schimbătorului de viteze,
 - poate împiedica funcționarea dispozitivelor de siguranță cum ar fi airbag-urile,
 - poate împiedica vizibilitatea,
 - nu este suficientă ventilație.
- Evitați instalarea unității în locuri unde ar putea fi supusă la temperaturi extreme, cum ar fi de la lumina directă a soarelui sau de la aer fierbinte, de la radiator, în locuri unde este mult praf, mizerie sau vibrații puternice. Nu expuneți acest echipament la ploaie sau umiditate și nici lângă câmpuri magnetice puternice. Nu manipulați produsul cu mâinile ude.
- Asigurați-vă că toate conexiunile sunt executate corect. Conexiunile inverse pot cauza scurt circuit și deteriorarea dispozitivului.
- Dacă unghiul de instalare depășește 30 grade față de la orizontală, unitatea poate să nu ofere performanțe optime.
- Înainte de finalizarea instalării, conectați cablurile temporar și asigurați-vă că toate cablurile sunt conectate corect și că unitatea și sistemul funcționează corect.
- Dacă siguranța se arde, verificați conexiunea la alimentare și înlocuiți siguranța cu una cu aceleași caracteristici. Dacă siguranța se arde frecvent, contactați un service autorizat pentru verificare / reparație.
- Se recomandă să conectați difuzoare cu impedanță de 4 Ω.
- Pentru a preveni scurt circuitul, acoperiți capetele cablurilor NEUTILIZATE cu bandă izolatoare.
- Asigurați-vă că contactul este oprit înainte de a conecta dispozitivul.
- Asigurați-vă că conectați cablurile de alimentare galben și roșu doar după ce toate celelalte cabluri au fost deja conectate.
- Radiatorul devine foarte fierbinte după utilizare. Aveți grijă să nu îl atingeți atunci când scoateți aparatul.
- În timpul instalării, asigurați-vă că fixați bine toate cablurile (și cablurile de la aparat și cele de la mașină), astfel încât niciun cablu să nu intre în contact cu radiatorul în partea din spate sau în partea laterală a unității.
- Ilustrația pentru instalare arată o instalare tipică. Totuși, trebuie să faceți ajustări în funcție de mașina dumneavoastră. Dacă aveți întrebări sau aveți nevoie de informații cu privire la instalare, contactați distribuitorul mașinii.
- Dacă nu sunteți sigur de modul corect de instalare al unității, contactați un tehnician autorizat pentru a instala aparatul. Producătorul nu își asumă responsabilitatea pentru montarea/instalarea incorectă și nici pentru manipularea și utilizarea necorespunzătoare.
- Când montați unitatea, asigurați-vă că utilizați șuruburile furnizate, conform instrucțiunilor. Dacă sunt utilizate alte șuruburi, componentele ar putea fi deteriorate. Utilizați doar componentele furnizate împreună cu aparatul pentru a asigura o instalare corectă. Utilizarea altor componente ar putea cauza defecțiuni.
- Când strângeți șuruburile, aveți grijă să nu prindeți vreun cablu.
- Asigurați-vă că nu blocați fantele de ventilație.
- NU conectați firele cablului de alimentare de la difuzoare la bateria mașinii; în caz contrar, aparatul va fi foarte deteriorat.
- ÎNAINTE de a conecta cablurile difuzoarelor, verificați cablajul difuzoarelor din mașină.
- Contactați cel mai apropiat distribuitor dacă instalarea necesită efectuarea unor găuri sau a altor modificări ale mașinii. În cazul în care aveți îndoieli cu privire la locul instalării aparatului, contactați distribuitorul mașinii. Înainte de efectuarea găurilor, asigurați-vă că nu deteriorați niciun cablu electric sau alte componente. În timpul instalării, țineți cont că orice componente nemontate pot prezenta pericol în cazul unui accident – asigurați-vă că instalați fiecare

componentă corect pentru a vă asigura siguranța.

- Nu scoateți carcasa/dezasamblați dispozitivul. Dispozitivul nu are componente care ar putea fi reparate de utilizator. În caz de avarie, contactați un service autorizat pentru verificare/reparație.

Temperatura

- Dacă vehiculul a fost parcat o perioadă mai lungă de timp într-un mediu foarte cald sau rece, înainte de a utiliza aparatul, așteptați până când temperatura din vehicul devine normală.
- În timpul instalării, pentru a asigura o dispersie adecvată a căldurii când utilizați aparatul, asigurați-vă că lăsați puțin spațiu în spatele panoului și înfășurați cablurile astfel încât acestea să nu blocheze fantele de ventilație.

Instrucțiuni privind siguranța

- NU utilizați acest dispozitiv în timp ce conduceți deoarece acest lucru poate duce la un accident rutier.
- Șoferul nu trebuie să se uite la monitor în timp ce conduce.
- Opriteți mașina înainte de a efectua orice operațiune! Nu efectuați nicio activitate care vă poate distra atenția de la condus, cum ar fi gestionarea listei de redare.
- Nu ridicați volumul prea tare, deoarece acest lucru poate bloca sunetele din exterior, făcând condusul periculos.
- Curățați aparatul cu un material textil moale, ușor umezit.
- Introduceți bateriile respectând polaritatea corectă.
- Dacă telecomanda nu este utilizată o perioadă mai lungă de timp, scoateți bateriile pentru a preveni deteriorarea cauzată de scurgele bateriei.

Ascultarea în siguranță

- Ascultați la un volum moderat. Sunetul poate fi înșelător. Cu timpul "nivelul de confort" auditiv se adaptează unui volum mai mare al sunetului. Deci, după ascultarea prelungită, ceea ce pare "normal", poate fi de fapt puternic și nociv pentru auz. Pentru a vă proteja, setați volumul la un nivel sigur înainte ca auzul să se adapteze și lăsați-l așa.
- Ascultați perioade rezonabile de timp:
 - Ascultarea prelungită, chiar și la un nivel "sigur", poate duce la pierderea auzului.
 - Asigurați-vă că utilizați echipamentul în mod rezonabil și faceți pauze.

Note privind memoria externă

- Utilizați unitatea de memorie așa cum este indicat în manualul de utilizare.
- Nu atingeți port-ul USB/ mufa cu mâna goală; nu atingeți cu obiecte metalice.
- Nu expuneți unitatea de memorie la șocuri.
- Nu îndoiți, scăpați, dezamblați sau modificați unitatea de memorie. Protejați-o de apă și umiditate.
- Nu depozitați unitatea de memorie în vehicul unde poate fi expusă la lumina directă a soarelui, temperaturi ridicate, umiditate ridicată sau substanțe corozive.
- Asigurați-vă că unitatea USB conectată nu împiedică condusul vehiculului.
- Unitatea de memorie poate să nu funcționeze corect în medii cu temperaturi ridicate/scăzute.
- Utilizați doar unități de memorie de bună calitate. Rețineți că producătorul nu garantează compatibilitatea cu orice memorie externă.
- Este posibil ca fișierele protejate împotriva copierii (drepturi de autor) să nu poată fi redade.
- În unele cazuri, începerea melodiei poate fi întârziată, dar acest lucru nu constituie nicio defecțiune sau deteriorare a produsului.
- Producătorul nu își asumă nicio responsabilitate pentru pierderile de date.
- Nu deconectați memoria externă în timpul redării. Schimbați sursa de redare înainte de a deconecta unitatea de memorie de la acest dispozitiv.

Funcții butoane

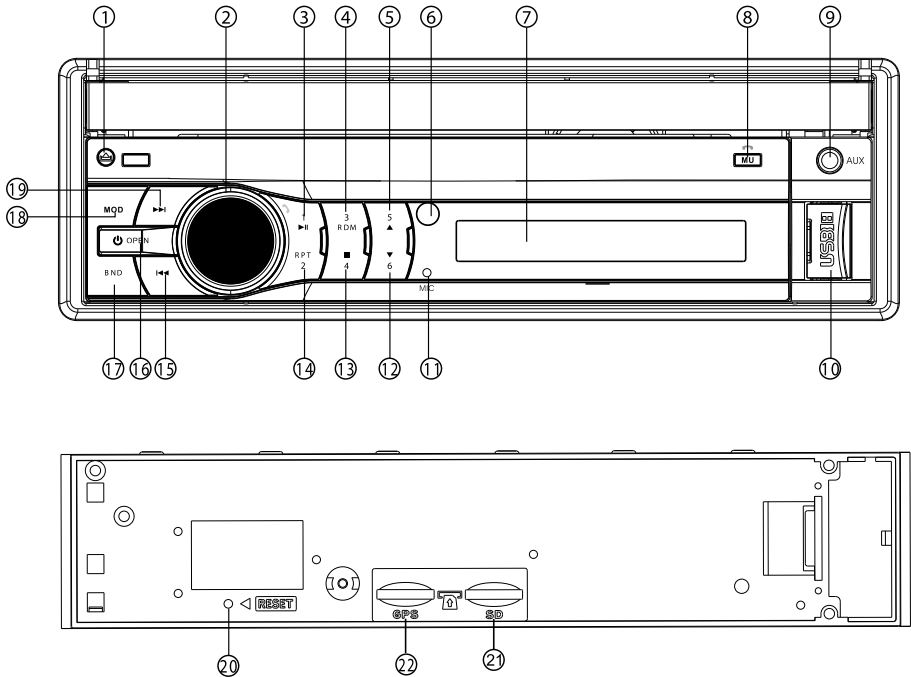

1. Buton eliberare
2. Buton / Buton reglare stânga - dreapta / Răspunde / Reapelează ultimul număr în modul Bluetooth / Apăsăți și țineți pentru a regla unghiul de înclinare al ecranului în jos/în sus
3. Numarul 1 / Redare și pauză
4. Numarul 3 / Redare aleatoare
5. Numarul 5 / reglarea poziției ecranului în sus
6. Senzor IR
7. Ecran LCD
8. Silentios/ terminare apel în modul Bluetooth
9. Intrare AUX
10. slot USB
11. Microfon (doar în modul Bluetooth)
12. Numarul 6 / ajustați poziția ecranului în jos
13. Numarul 4 / gata să fie oprit
14. Numarul 2 / redare repetată
15. Anterior
16. Oprire (apasăți lung) / Apăsăți orice buton pentru a porni unitatea
17. Comutator AM/FM(în modul radio)
18. Apăsăți pentru a schimba modul / apăsați și țineți apăsat pentru a intra în modul GPS
19. Următoare
20. Resetare
21. slot card SD
22. slot card GPS



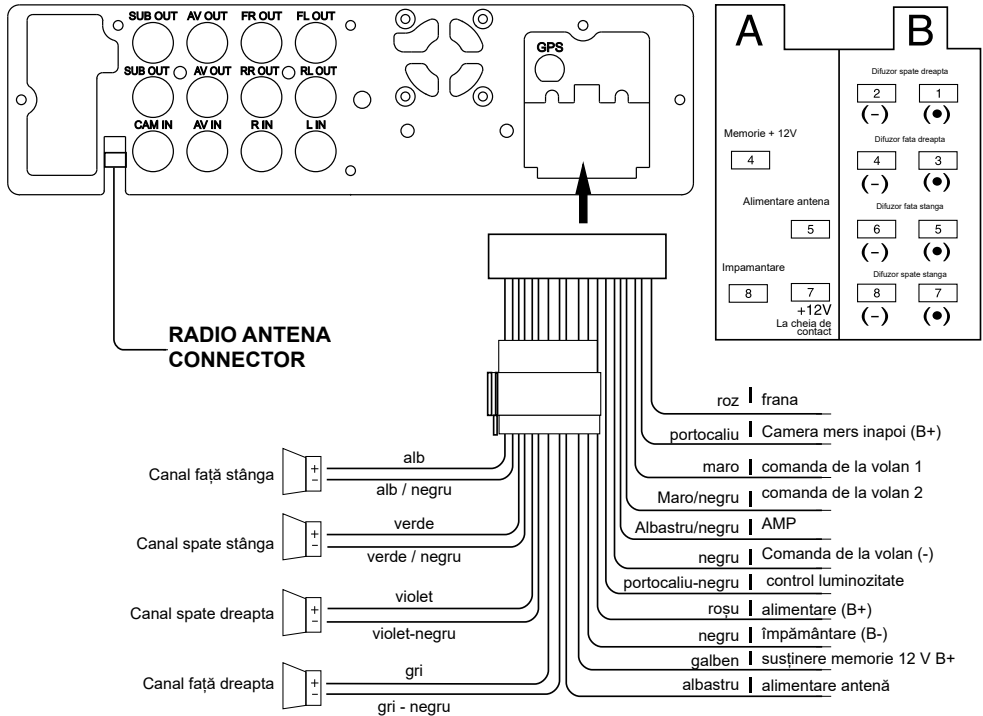











Diagrama de conexiuni



Funcționare













Operarea meniului principal se face de pe ecranul tactil al dispozitivului. Atingeți/glișați pentru a efectua acțiunile dorite. Iată câteva mișcări de bază pentru funcționarea generală a radio-ului.

- Apăsați  pentru a reveni la meniul principal.
- Atinge una din iconițele de mod de pe bara verticală cu meniul principal pentru a intra direct. Apăsați iconița mod din cercul din stânga pentru a intra direct în mod.
- Apăsați  pentru a reveni la meniul anterior.
- Apăsați  pentru a regla unghiul de înclinare al ecranului în jos.
- Apăsați  pentru a regla unghiul de înclinare al ecranului în sus.
- Apăsați  pentru a schimba imaginea din fundal.
- Apăsați  pentru a modifica luminozitatea:
 -  Mod zi
 -  Mod înserare
 -  Mod noapte
 -  Mod utilizator (apăsați  pentru a regla luminozitatea – toate modulele se vor schimba corespunzător)
 -  Mod oprire ecran (ecranul va fi oprit, apăsați orice buton pentru a reveni la modul zi)
-  Apăsați pentru a intra direct în modul oprire ecran.
- Apăsați  pentru a intra în setările meniului (odată ce sunteți în meniul, rotiți butonul de pe panoul frontal pentru a schimba setările; apăsați butonul pentru a confirma și mergeți la altă setare. În cazul în care nu funcționează în 5 secunde, fereastra va dispărea).
- Apăsați ceasul de pe ecranul principal pentru a schimba între ceas analog/digital.

Meniu Radio















1. Intrați în modul radio.
2. Efectuați comutarea benzii atingând iconița din meniul radio-ului: FM1 → FM2 → FM3 → AM1 → AM2.
3. Apăsați iconița  din meniul radio-ului pentru a căuta frecvențe radio prestabilite.

4. Trageți indicatorul de frecvență radio pentru a seta frecvența dorită.
5. Apăsați iconița  pentru a începe căutarea automată a posturilor. Apăsați și țineți apăsat  sau apăsați iconița  pentru a merge cu 0,05 Mhz înapoi.
6. Apăsați iconița  pentru a începe căutarea automată a posturilor. Apăsați și țineți apăsat  sau apăsați iconița  pentru a merge cu 0,05 Mhz înainte.
7. Apăsați  pentru a căuta și memora automat posturile (apăsați din nou pentru a opri scanarea și pentru a reda postul curent).
8. Activați/dezactivați modul stereo apăsând iconița  din meniul radio-ului.
9. Apăsați  pentru a activa/dezactiva funcția locală.
10. Apăsați PTY pentru a selecta tipul programului.
11. Apăsați TA pentru a activa/dezactiva funcția Informații despre trafic.
12. Apăsați AF pentru comutarea tabelului de schimbare a frecvenței.
13. Atingeți căsuța unității de frecvență prestabilită din meniul radio-ului pentru a asculta frecvența radio memorată în căsuță.
14. Apăsați și țineți apăsat căsuța unității de frecvență prestabilită timp de trei secunde pentru a memora frecvența redată în prezent.

Descierea butoanelor de bază USB/SD

Notă: glisați bara de instrumente de jos în stânga/dreapta pentru a afișa următoarele opțiuni.

Apăsați una din iconițe pentru a efectua acțiunea dorită/intra/activa:

-  listă meniuri – intrați pentru a afișa:
 -  meniul listă melodii
 -  meniul listă imagini
 -  meniul listă video
 -  meniul listă dosar
- apăsați  pentru a merge la melodia anterioară / apăsați și țineți apăsat pentru a derula rapid înapoi
-  redare/pauză
- apăsați  pentru a merge la melodia următoare / apăsați și țineți apăsat pentru a derula rapid înainte
-  modifică modul de redare (repetă o dată / repetă dosar / repetă tot)
-  redare aleatorie
-  modifică setările stereo (dreapta / stânga / stereo)
-  stop

Bluetooth

Înainte de a utiliza dispozitivul prin Bluetooth, asociați radio-ul cu un dispozitiv extern. Pentru a asocia radio-ul cu un dispozitiv extern:

1. Intrați în modul Bluetooth din ecranul principal.
2. Activați funcția Bluetooth de pe dispozitivul extern. Nu uitați să activați și vizibilitatea.
3. Efectuați asocierea pe dispozitivul extern. Introduceți parola implicită dacă este necesar: 0000.

Odată conectate, apăsați una din iconițe pentru a efectua acțiunea dorită/intra/activa:





Interfața de apelare (în timpul unui apel, utilizatorul poate opri microfonul și comuta între radio și telefon)



Înregistrare apeluri



Agendă telefonică (în mod implicit, agenda nu este încărcată în radio. Apăsați  pentru a încărca contactele. Rețineți că, telefonul vă poate cere să confirmați dacă permiteți sau nu ca radio-ul să vizualizeze contactele. Apăsați  pentru a deschide tastatura pentru a căuta o înregistrare).







Muzică BT (apăsați pentru a intra în interfața de streaming audio. Rețineți că prima dată trebuie să porniți muzica de pe dispozitivul extern pentru a gestiona)



Setări conexiune BT

Setarea interfeței

Acesați fila Setări pentru a gestiona dispozitivul. Atingeți una din pictoamele din fila de jos pentru a accesa:

-  **Setări sistem**
 - Zonă (selectați corespunzător)
 - Limbă (selectați corespunzător)
 - Cameră spate (pornit/oprită)
 - Detectare faruri (pornit/oprit)
 - Detectare frână (pornit/oprit)
 - Subwoofer (pornit/oprit)
 - Beep (pornit/oprit)
-  **Setării audio**
 - EQ (selectați corespunzător)
 - Câmp (reglați corespunzător)
 - Loudness (pornit/oprit)
-  **Setări ecran**
 - Tip (selectați corespunzător)
 - Reglare (reglați corespunzător)
-  **Setări media**

- Raport aspecta (selectați corespunzător)



Setări BT

- BT (activat/dezactivat)
- Nume (modificați corespunzător)
- Cod PIN (modificați corespunzător. parola implicită este „0000”)
- Legătură automată (conectarea automată activată/dezactivată; notă: când funcția este activată, radio-ul se va conecta automat cu dispozitivul extern dacă este în raza de acțiune și ambele au funcția BT activă)
- Răspuns automat (funcția de răspuns automat la apelurile permise activată/dezactivată)
- Încărcarea automată a înregistrărilor (activat/dezactivat)
- Încărcarea automată a contactelor (activat/dezactivat)
- Volum apel (activat/dezactivat)



Data și oră

- Mod de afișare (selectați corespunzător formatul datei)
- Format (selectați corespunzător formatul orei)
- Ajustare (introduceți data și ora)



Iluminare

- Reglare lumină de fundal (reglați corespunzător)
- Culoare lumină (selectați corespunzător)
- Timp ciclu automat (selectați corespunzător)



SWC (comandă pe volan)

- Comandă pe volan (activată/dezactivată)
- Studiu (intrați pentru a programa funcția de comandă pe volan).



Ecran tactil

- Atinge pentru a calibra (atinge pentru a efectua calibrarea ecranului)

Navigație

1. Asigurați-vă mai întâi că cardul cu harta GPS este introdus în slot-ul pentru card GPS.
2. Accesați iconița pentru modul GPS din meniul principal pentru a intra în meniul de navigare. Selectați calea de navigare și confirmați.
3. După ce a fost setată calea de navigare și încărcarea cardului cu hărți este finalizată, utilizatorul poate folosi acest mod.

Meniu setări comenzi pe volan

- Accesați "Setări" din meniul principal, apoi "SWC" și fila "Study" (Studiu) pentru meniul de asociere pentru comenzile pe volan.
- Pentru a programa butoanele:
 1. Apăsați și țineți apăsat butonul funcțional al volanului, apoi apăsați și țineți apăsată iconița pentru funcția selectată pe interfața de setare a comezilor pe volan.
 2. După ce asocierea a reușit, căsuța de asociere va fi iluminată, ceea ce indică o asociere reușită.
 3. Setări următoarele butoane care urmează să fie setate așa cum este descris până când setarea este completă.
 4. După asocierea cu succes, apăsați iconița ✓ pentru a salva rezultatele automat.
 5. Pentru a reprograma butoanele sau elimina o programare greșită, apăsați iconița ✗. Sistemul va anula funcțiile programate ale tuturor tastelor.

Schema de conectare

Înainte de a conecta comenzile de la volan, verificați valoarea impedanței în circuit. Pentru acest scop utilizați aparatul de măsurare, dacă impedanța este mai mică de 12 k Ω , conectați sistemul de comenzi în conformitate cu schema pentru impedanța scăzută. Dacă depășește 12 k Ω , conectați-l în conformitate cu schema pentru impedanța ridicată.

Schema de conectare (impedanța scăzută)

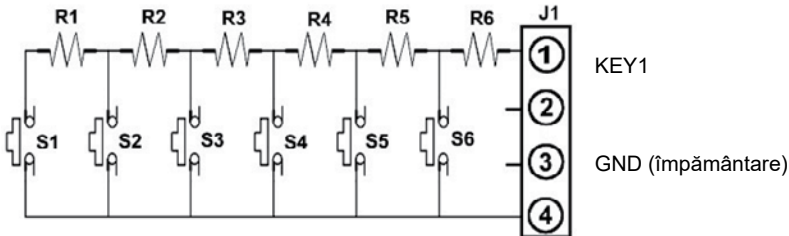

Schema de conectare (impedanța ridicată)

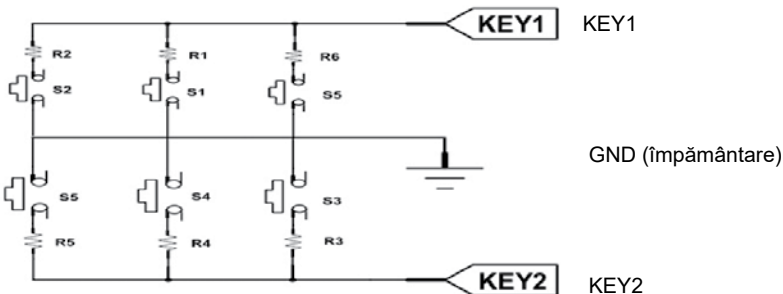

Modificare imagine de fundal

Apăsați  din meniul principal pentru a schimba imaginea de fundal.

PHONE LINK







Notă:

- aplicația este compatibilă cu dispozitive mobile care rulează cu Android 5.0 (sau versiune mai nouă). Nu este compatibil cu dispozitive iOS.
- Depanare USB a dispozitivului mobil trebuie să fie activată.

1. Descărcați și instalați aplicația multimedia pentru mașină Autolink din Google Play Store.
 - Accesați "Phone link" din meniul principal al receptorului radio pentru a scana codul QR, sau mergeți direct în Google Play Store de pe telefonul mobil pentru a descărca aplicația.
 - Notă: Dacă instalarea eșuează, verificați dacă aplicațiile de securitate de pe dispozitivul mobil au oprit instalarea.
2. Conectați dispozitivul mobil la receptorul radio printr-un cablu USB. Va fi afișată o notificare pe dispozitivul mobil: "Deschideți Autolink atunci când acest accesoriu USB este conectat?" Apăsați "OK". Utilizatorul poate activa aici utilizarea implicită.
3. Pe ecranul dispozitivului mobil va apărea o notă despre capturarea a tot ceea ce este afișat pe ecran. Coonfirmați pentru a continua.
4. Ecranul receptorului radio va fi afișat pe ecranul dispozitivului mobil.



Descrierea meniului Phone Link:

1. Când Phone Link a fost conectat cu succes, veți vedea . Apăsați și veți vedea meniul. Puteți închide meniul Phone Link apăsând zonele din exteriorul meniului.
2. : Ieșire din Phone Link și revenire la meniul principal.
3. : Înapoi
4. : Porniți sau opriți afișajul ecranului.
5. : Mergeți la ecranul principal al telefonului.
6. : Permiteți rotirea ecranului (funcția de rotire a ecranului trebuie să fie activată mai întâi pe telefon)
7. : Reglare volum și dezactivare sunet (mute).

Telecomanda

1. Buton de alimentare: pornire / oprire radio
2. Butonul modului (Mode): schimbarea modului de redare
3. Redare/pauză: redare / pauză / reluarea redării
4. Lipsa sonor (Mute): oprirea sonorului redat.
5. Buton AMS: în modul radio, apăsați pentru a efectua scanarea prestată / apăsați și țineți apăsat pentru a efectua căutarea posturilor radio și pentru a memora automat la numerele prestate.
6. Buton MUSIC: în modul USB/SD, apăsați pentru a accesa meniul directorului MP3.
7. Buton MOVIE: în modul USB/SD, apăsați pentru a accesa meniul directorului film.
8. Buton LOC: în modul radio, apăsați pentru a comuta între posturile radio Locale și cele de la distanță.
9. Buton PHOTO: în modul USB/SD, apăsați pentru a accesa meniul directorului imagini.
10. Butone de creștere / reducere a volumului: reglați volumul în sus / jos.
11. Buton ZOOM: mărire imagini
12. Buton selectare/răspunde: buton multifuncțional pentru a seta Volumul/ Treble/ Base/ Balans/ Fader; apăsați pentru a răspunde apelului/reapela ultimul număr în modul BT
13. Butoane căutare în sus/ în jos (◀▶▶▶▶):
 - în modul radio, apăsați pentru a căuta automat, în sus sau în jos, posturile radio. Apăsați și țineți apăsat scurt unul din aceste butoane pentru a căuta manual posturile radio.
 - în modul de redare audio și video, apăsați și țineți apăsat pentru a derula rapid înainte sau înapoi. Apăsați scurt unul din aceste butoane pentru a trece la melodia următoare / anterioară.
14. Buton Backspace
15. Buton Loudness
16. Buton EQ
17. Taste numerice
18. Buton #
19. Buton Audio: în modul video, puteți selecta o altă limbă audio a limbajului videoclipului
20. Buton RDM: în modul USB/SD, redă videoclipurile în mod aleatoriu
21. Buton REPET: în modul USB/SD, repetă videoclipul
22. Buton ST: în modul tuner, comută între audio cu canal stereo și mono
23. Buton înapoi
24. Buton ENTER: confirmă selectarea opțiunilor din meniu
25. Butoane stânga / dreapta: navigare în meniu în stânga și în dreapta
26. Buton BAND:
 - în modul radio, comută între banda AM și FM
27. Butoane sus / jos: navigare în meniu în sus și în jos
28. Buton AF: comutarea tabelului de schimbare a frecvenței
29. Buton PTY: selectare tip program
30. Buton TA: comutator anunț trafic

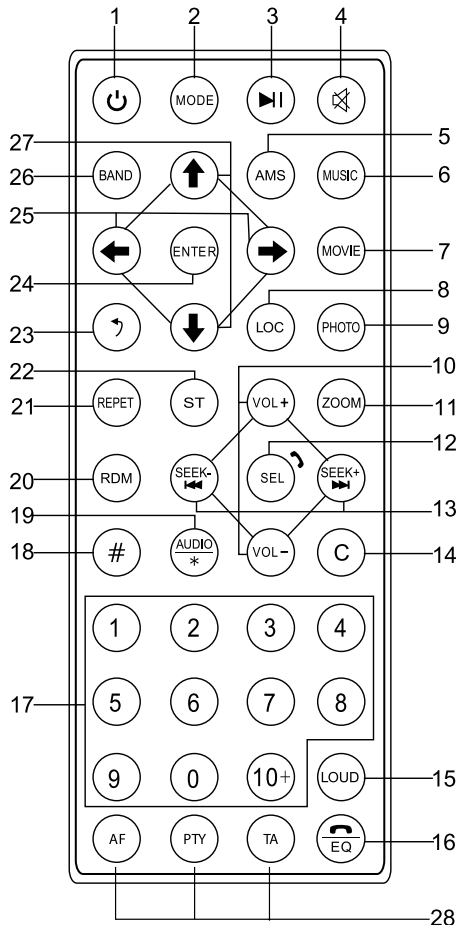

ÎNLOCUIREA BATERIEI DIN TELECOMANDĂ

Înlocuiți bateria CR2025 din telecomandă cu una nouă când raza de operare a telecomenzii slăbește sau când nu mai funcționează.

Rețineți: Înainte de prima utilizare, îndepărtați banda izolatoare din compartimentul bateriei.

1. Scoateți compartimentul bateriei.

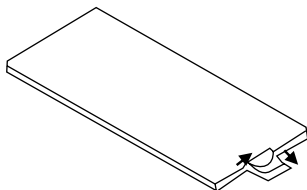

2. Introduceți bateria de tip CR2025 în compartimentul bateriei. Puneți bateria cu semnul (+) în sus (când telecomanda este cu butoanele în jos). Aveți grijă ca polaritatea să fie corectă.

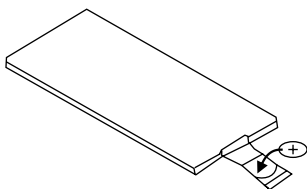

Introduceți suportul înapoi în telecomandă

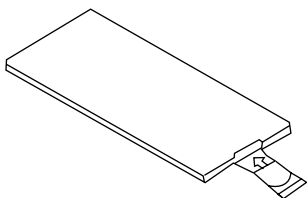

Specificatii produs

Parametri tehnici

- Putere maximă: 4 x 40 W
- Putere RMS: 4 x 25 W
- Raport Semnal/Zgomot (S/N): >55 dB
- Separare canale: >55 dB
- Răspuns în frecvență: 16 Hz-25 kHz
- Alimentare: 10,8-16 V DC
- Impedanță: 4 Ω
- Siguranță: <10 A

Ecran

- Dimensiune: 7"
- Matrice: TFT
- Rezoluție: 800x480 px
- Ecran tactil: rezistiv
- Luminositate ecran: reglabilă
- Unghi de înclinare: reglabil

Caracteristici principale

- Dimensiune: 1 DIN
- Formate acceptate
 - Audio: MP3, AAC, WMA, FLAC, WAV
 - Video: MP4, DIVX, AVI, RMVB, MKV
 - Imagine: JPG, PNG, GIF
- Panou frontal detașabil
- Egalizator: Pop/Rock/Classic/Flat/Jazz/Electro/Utilizator
- GPS: Da
- Sistem de operare: WIN CE 6.0
- RAM: 64 MB
- Standard TV acceptat: PAL/NTSC
- Comenzi volan: da (analogic)
- Control ton:
 - Bass (100 Hz): ± 7 dB
 - Înalte (100 kHz): ± 7 dB
- Lumină de fundal pentru taste: RGB
- Microfon: Da
- Compatibilitate aplicație: Android 5.0 sau versiune mai nouă

Bluetooth

- Versiune: 2.1
- Gestionare apeluri telefonice: Da
- Sincronizare contacte: Da
- Transfer audio: Da

Tuner radio analogic

- Domeniu frecvență FM: 87,5 – 108 Mhz
- Domeniu frecvență AM: 522 – 1620 kHz
- Memorare posturi FM: 18
- Memorare posturi AM: 12
- RDS: Da (AF/TP/TA/EON/PTY)
- Căutare frecvență: automată / manuală
- Separare stereo: >40 dB

Intrări/leșiri

- Port USB: 2.1 (capacitate max. 32 GB)
- Cititor card de memorie: microSD (player; capacitate max. 32 GB)
- Cititor card de memorie: microSD (GPS)
- Mufă AUX: Jack 3,5 mm
- leșire RCA: 4 x RCA de impedanță redusă la 1,2 V
- leșire linie subwoofer: Da
- Intrare cameră spate: Da
- leșire video: x2
- Intrare video: Da
- Inatrare audio: 2x RCA
- Mufă GPS: Da

Cerințe de mediu

- Temperatura de operare: -20°C ~ 60°C
- Temperatura de stocare: -20°C ~ 70°C

IMPORTANT: Producătorul permite posibilitatea unor variații minore ale luminozității și culorii afișajului, între diferite dispozitive. Pot exista puncte luminoase sau întunecare pe afișaj. Sunt acceptați până la 5 pixeli defecti pe afișajul dispozitivului. Cazurile prezentate mai sus în ceea ce privește afișajul nu sunt acoperite de garanție și nici nu intră în drepturile legale ale garanției.

Specificatiile sunt supuse schimbarilor fara notificare prealabila.

Vă rugăm să rețineți: ilustrația de mai jos și descrierea referitoare la sistemul de operare este doar ca referință, și poate varia de software-ul real de pe dispozitiv!

Compania Lechpol Electronics declară prin prezenta că Radio auto PY9909.2 este în conformitate cu Directiva 2014/53/UE. Textul integral al Declarației de Conformitate UE este disponibil la următoarea adresă: www.lechpol.eu.



Romania

Reciclarea corecta a acestui produs

(reziduuri provenind din aparatura electrica si electronica)



Marcajale de pe acest produs sau mentionate in instructiunile sale de folosire indica faptul ca produsul nu trebuie aruncat impreuna cu alte reziduuri din gospod arie atunci cand nu mai este in stare de functionare. Pentru a preveni posibile efecte daunatoare asupra mediului inconjurator sau a san ata tii oamenilor datorate evacuarii necontrolate a reziduurilor, vă rugăm să separați acest produs de alte tipuri de reziduuri si să-l reciclați in mod responsabil pentru a promova refolosirea resurselor materiale. Utilizatorii casnici sunt rugati să ia legatura fie cu distribuitorul de la care au achizitionat acest produs, fie cu autoritatile locale, pentru a primi informatii cu privire la locul si modul in care pot depozita acest produs in vederea reciclarii sale ecologice. Utilizatorii instititionali sunt rugati să ia legatura cu furnizorul și să verifice condițiile stipulate in contractul de vanzare. Acest produs nu trebuie amestecat cu alte reziduuri de natura comerciala.

Distribuit de Lechpol Electronics SRL, Republicii nr. 5, Resita, CS, ROMANIA.